

LEGENDA:

- Pavimentação asfáltica
- Sarjeta em concreto existente
- Sarjetão em concreto moldada in loco
- Calçada existente
- Calçada a executar com largura de 2,20 m
- Placa proibido estacionar existente
Sinalização vertical
- Placa de identificação de via à instalar
Serão instaladas 2,00 placas em cada suporte de perfil metálico, identificando ambas as ruas conforme locadas em planta baixa

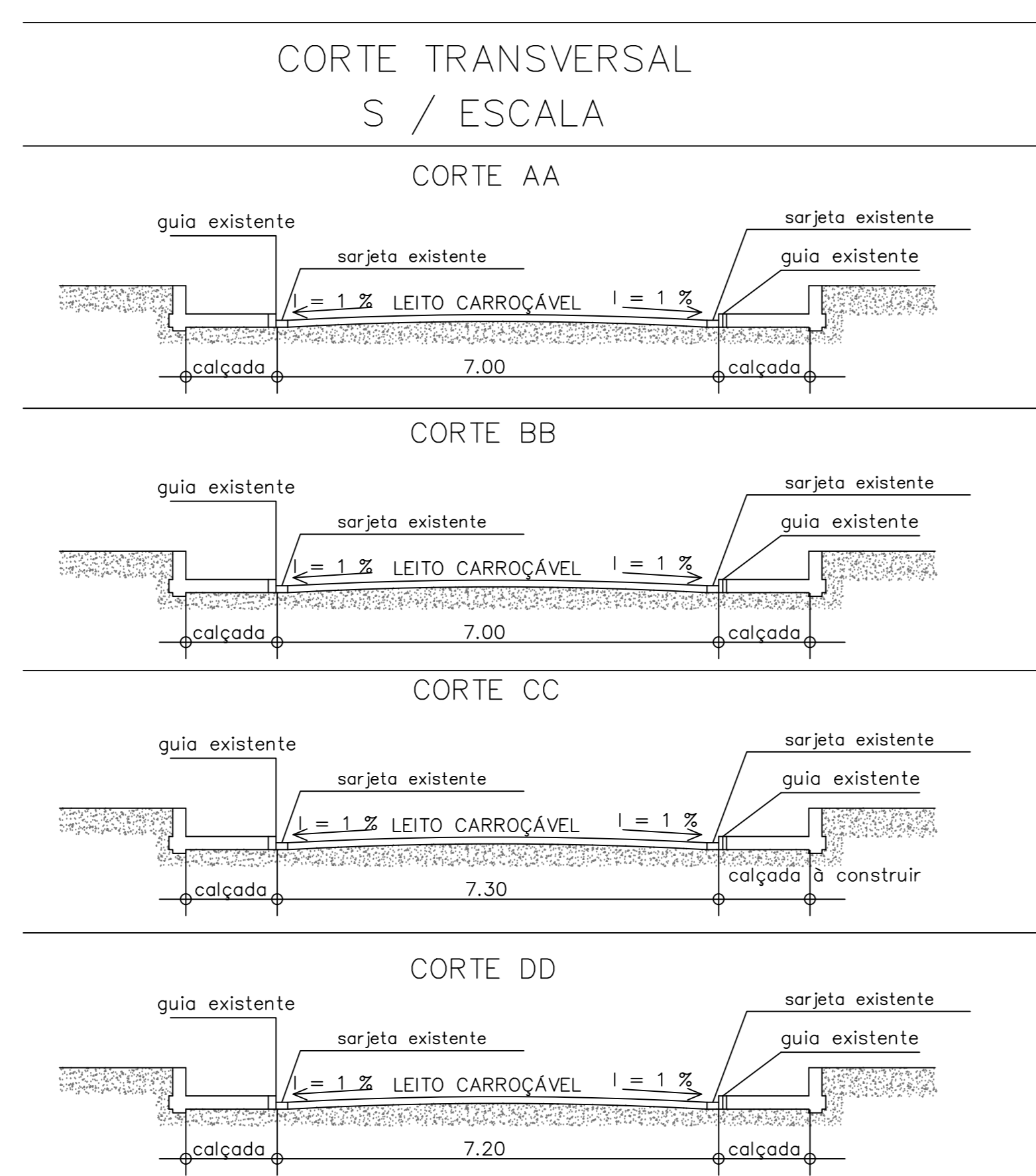

RUA ELIZÁRIO PEREIRA DE MELO

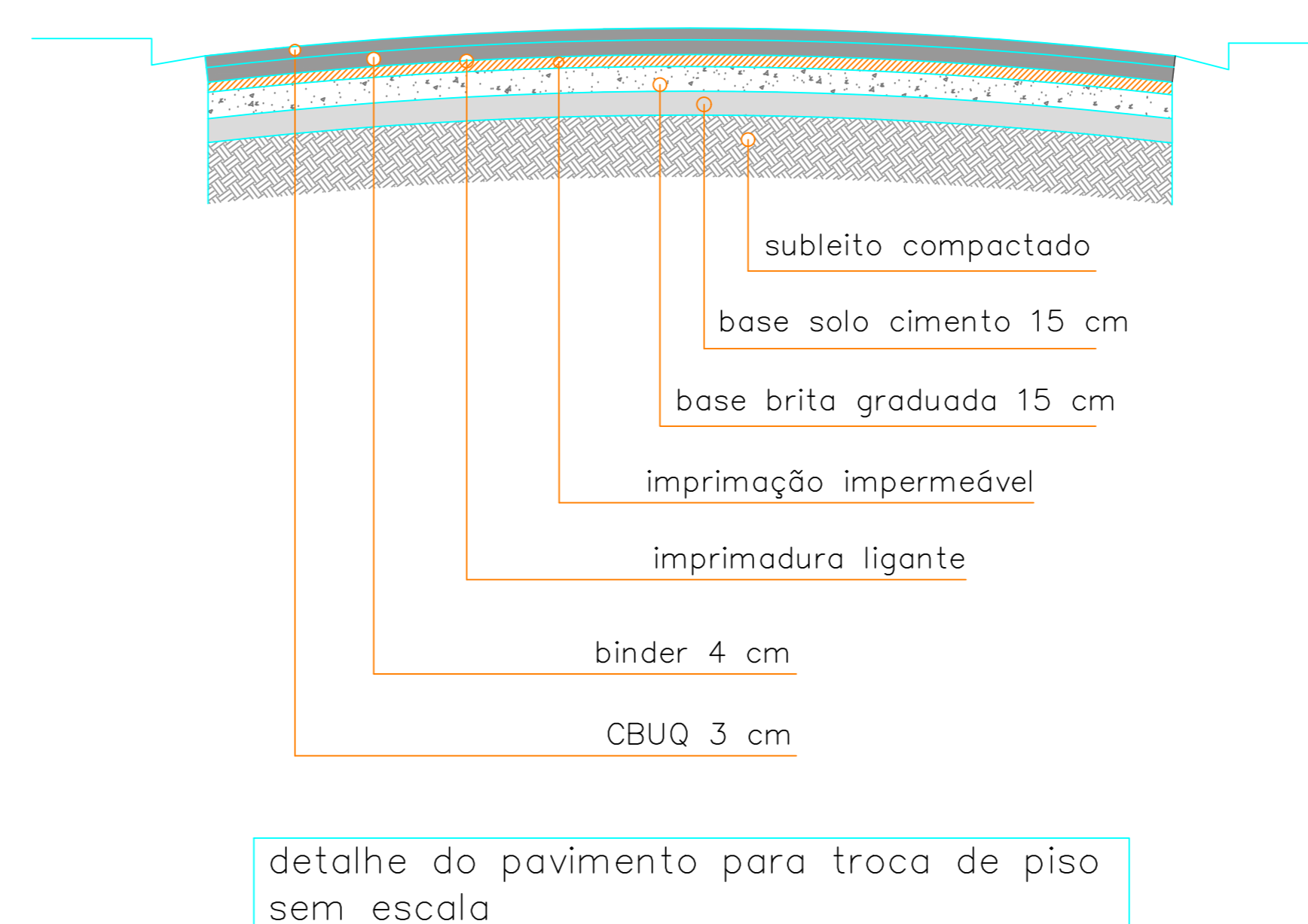

IMPLANTAÇÃO PAVIMENTO E CORTES		FOLHA 1/3
USO: PAVIMENTAÇÃO ASFÁLTICA E RECAPEAMENTO		
PREFEITURA DA ESTÂNCIA TURÍSTICA DE PARANAPANEMA - CNPJ: 46.834.309/0001-34		
LOCAL: RUA ELIZÁRIO PEREIRA DE MELO / RUA PADRE JOAQUIM FERREIRA INOCÊNCIO		
MUNICÍPIO DA ESTÂNCIA TURÍSTICA DE PARANAPANEMA		07/06/2021
ESTADO DE SÃO PAULO		ESC. INDICADA
SITUAÇÃO SEM ESCALA		DECLARAÇÃO DE APROVAÇÃO DO PROJETO PARA LICITAÇÃO RECONHECIDO, POR PARTE DA PREFEITURA, DO DIREITO DE PROPRIEDADE DO TERRENO
Vide mapa de município		
ÁREAS	PREFEITO MUNICIPAL RODOLFO HESSEL FARIANELLO	
PAVIMENTAÇÃO:	1.200,03 m ²	
RECAPEAMENTO:	626,71 m ²	
AUTOR / RESPONSÁVEL TÉCNICO		
ENR PAULO RICARDO GORDIANO		
CREA: 80550878-0		
ART: 00022001056076		

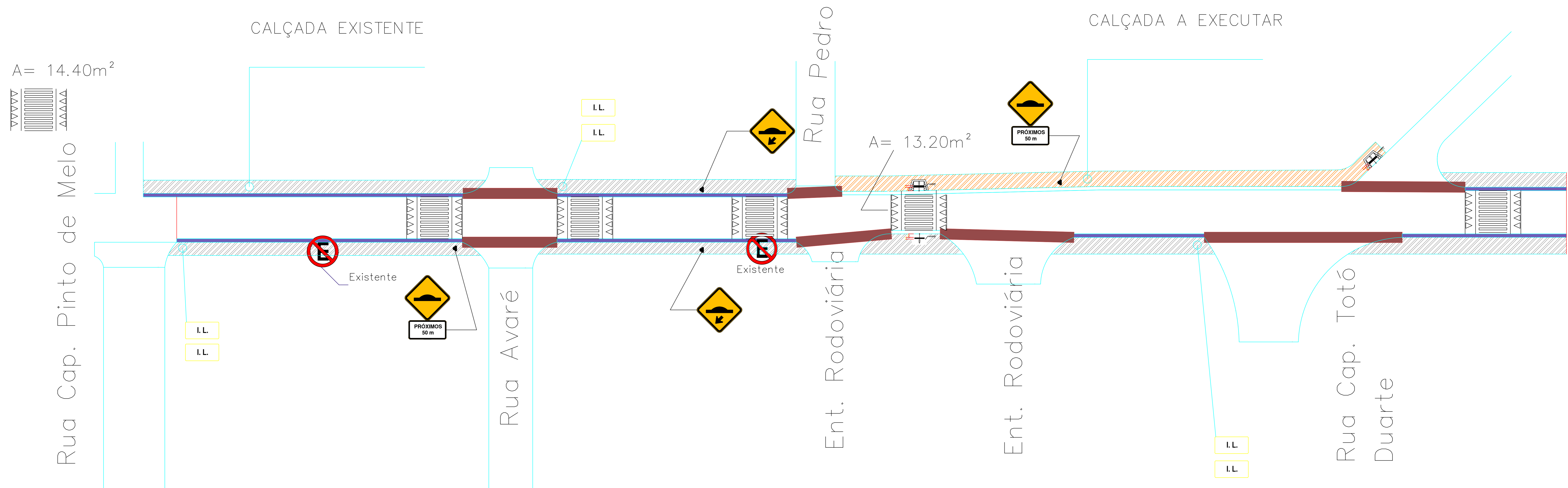

L.L.
L.L.

Placa de identificação de via à instalar
 Serão instaladas 2,00 placas em cada suporte de perfil metálico, identificando ambas as ruas conforme locadas em planta baixa

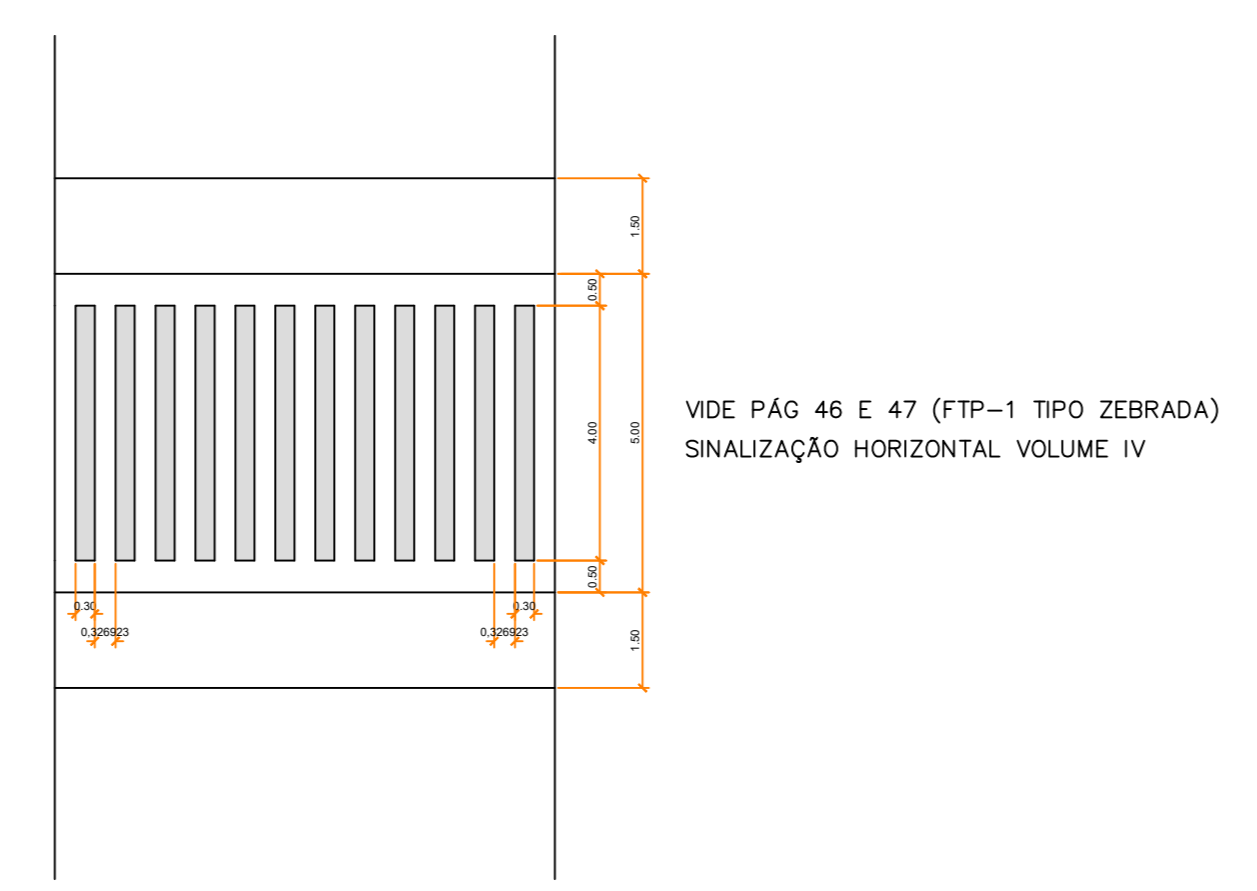
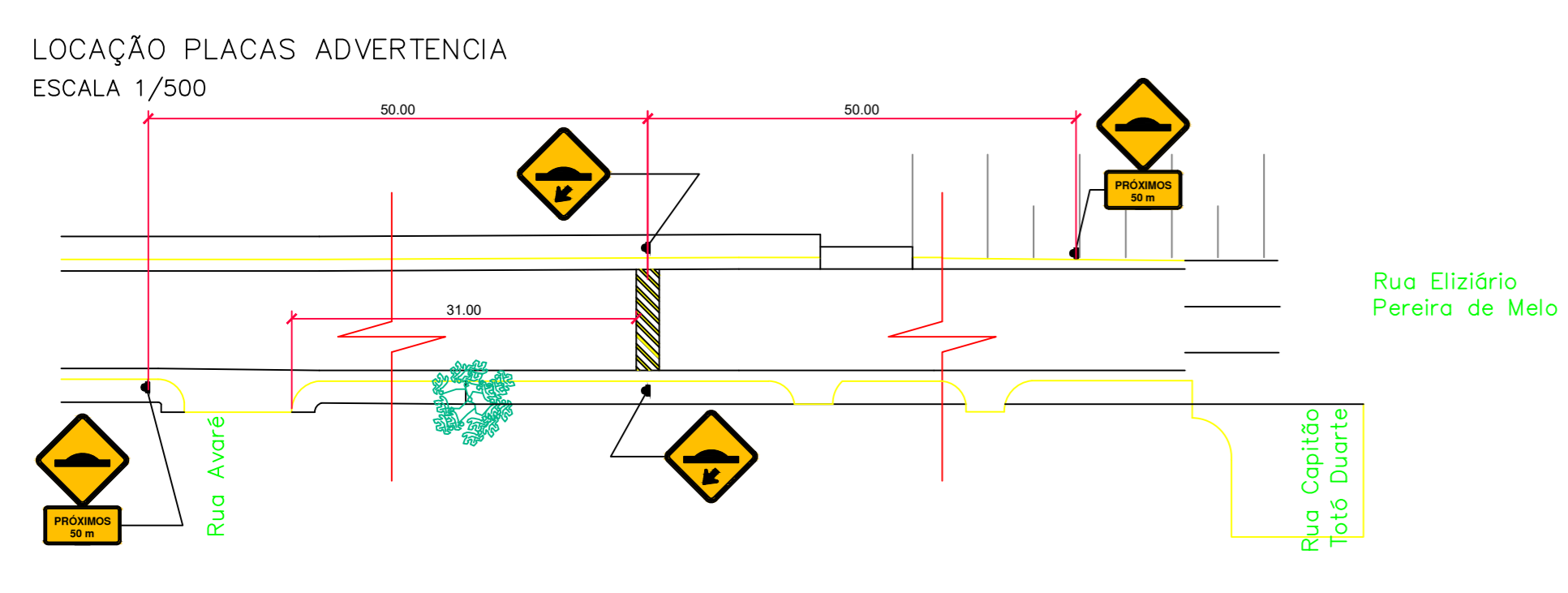
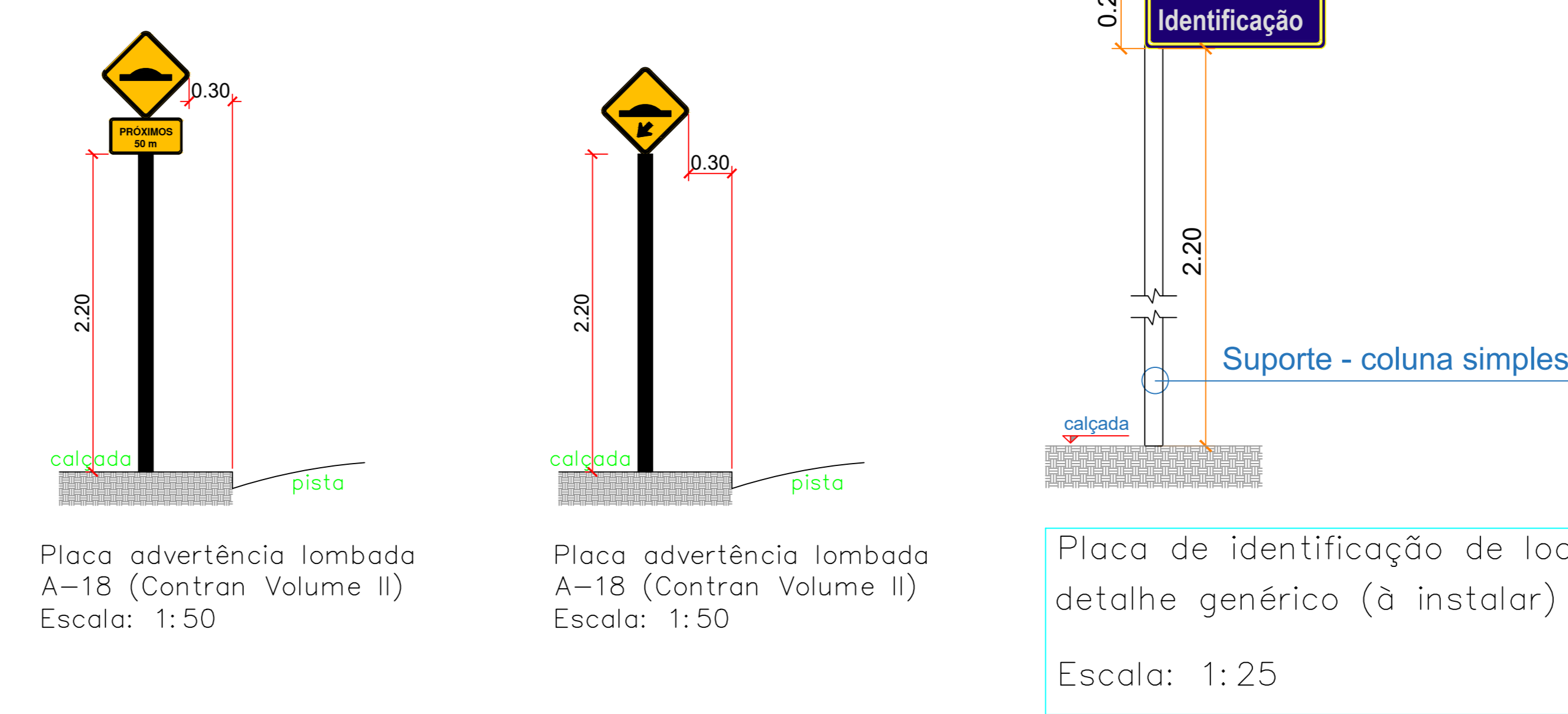
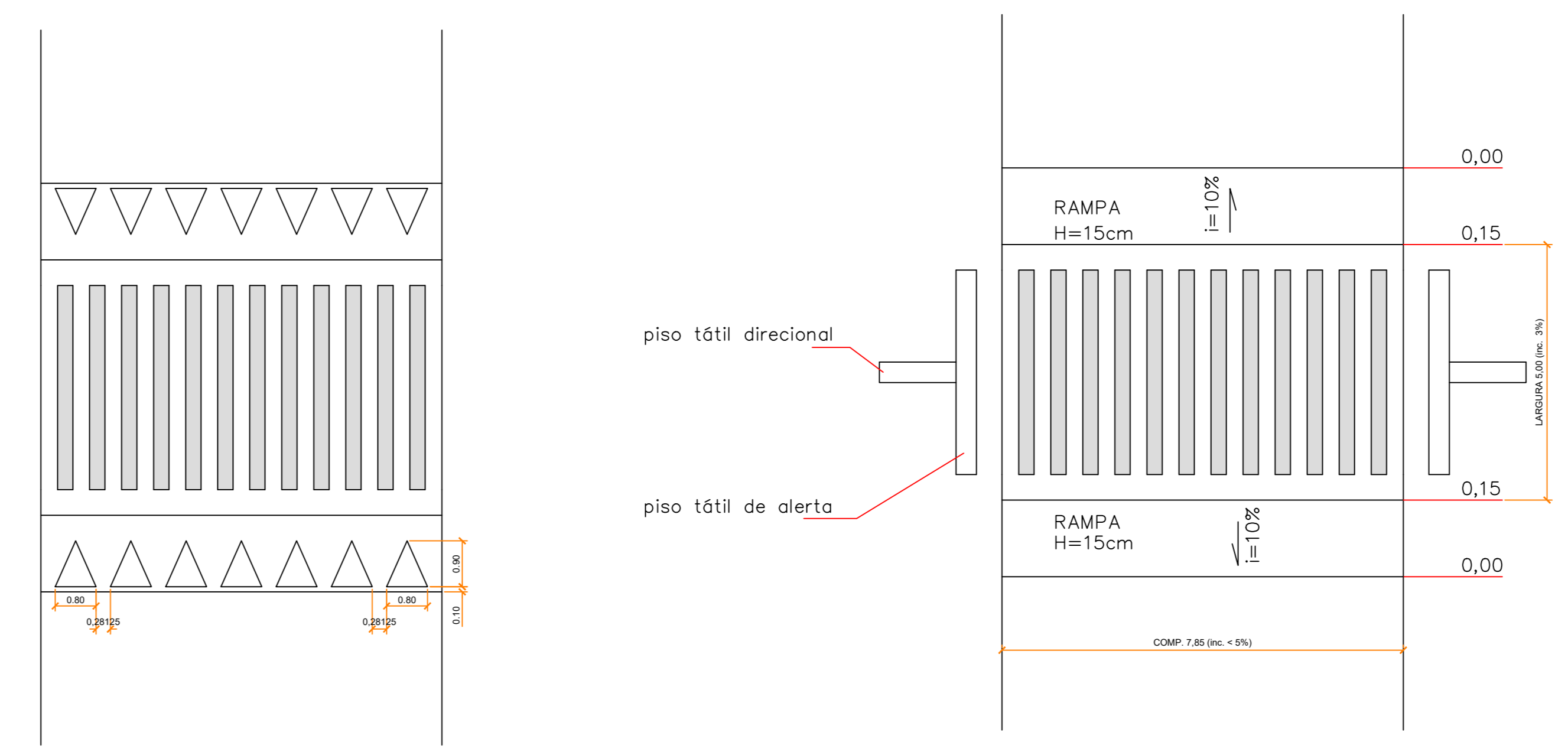

DETALHES PAVIMENTO E SARJETAO / PROJETO SINALIZAÇÃO		FOLHA 2/3
USO: PAVIMENTAÇÃO ASFÁLTICA E RECAPEAMENTO		
PREFEITURA DA ESTÂNCIA TURÍSTICA DE PARANAPANEMA CNPJ: 46.634.309/0001-34		
LOCAL: RUA ELIZIÁRIO PEREIRA DE MELO / RUA PADRE JOAQUIM FERREIRA INOCÊNCIO		
MUNICÍPIO DA ESTÂNCIA TURÍSTICA DE PARANAPANEMA		07/06/2021
ESTADO DE SÃO PAULO		ESC. INDICADA
SITUAÇÃO SEM ESCALA		DECLARO QUE A APROVAÇÃO DO PROJETO NÃO IMPLICA NO RECONHECIMENTO, POR PARTE DA PREFEITURA, DO DIREITO DE PROPRIEDADE DO TERRENO
vide mapa do município ÁREAS PAVIMENTAÇÃO: 1.200,03 m² RECAPEAMENTO: 626,71 m²		PREFEITO MUNICIPAL RODOLFO HESSEL FANGANELLO AUTOR / RESPONSÁVEL TÉCNICO ENG PAULO RICARDO GORDIANO CREA : 5070336292 ART : 28027230210568076
DIRETOR DE TRÂNSITO		

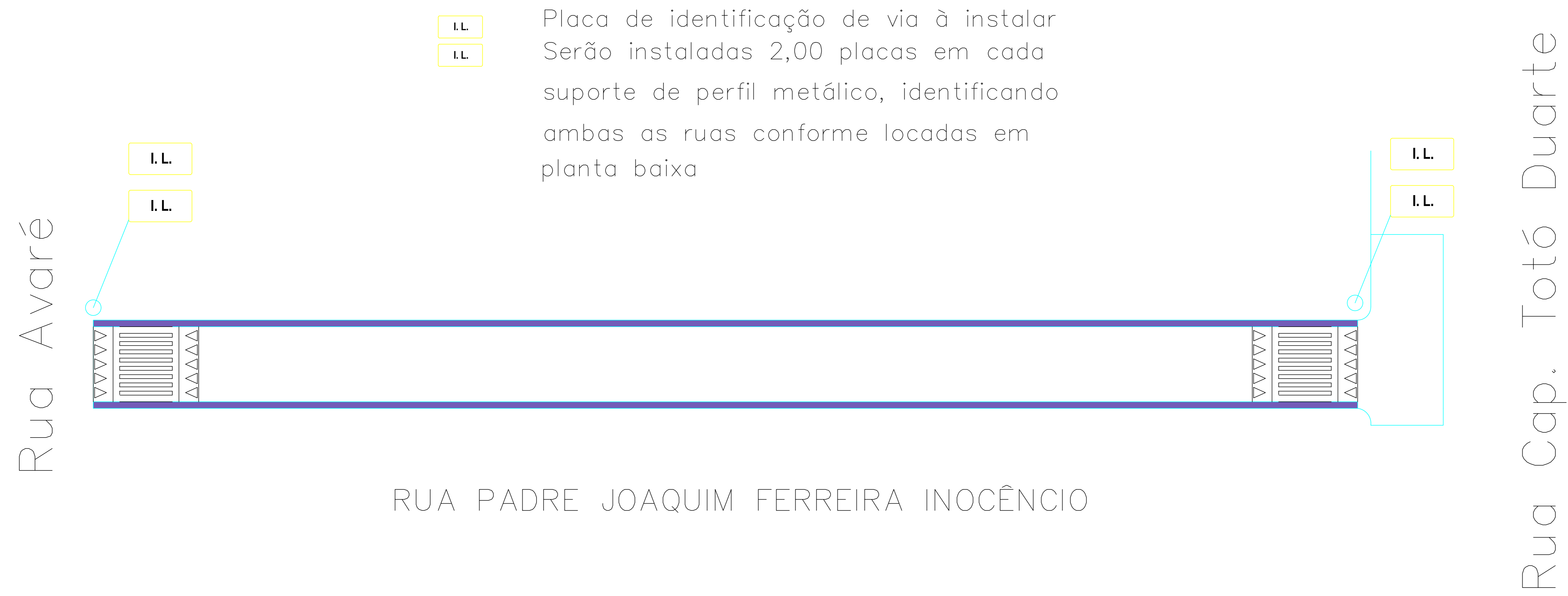
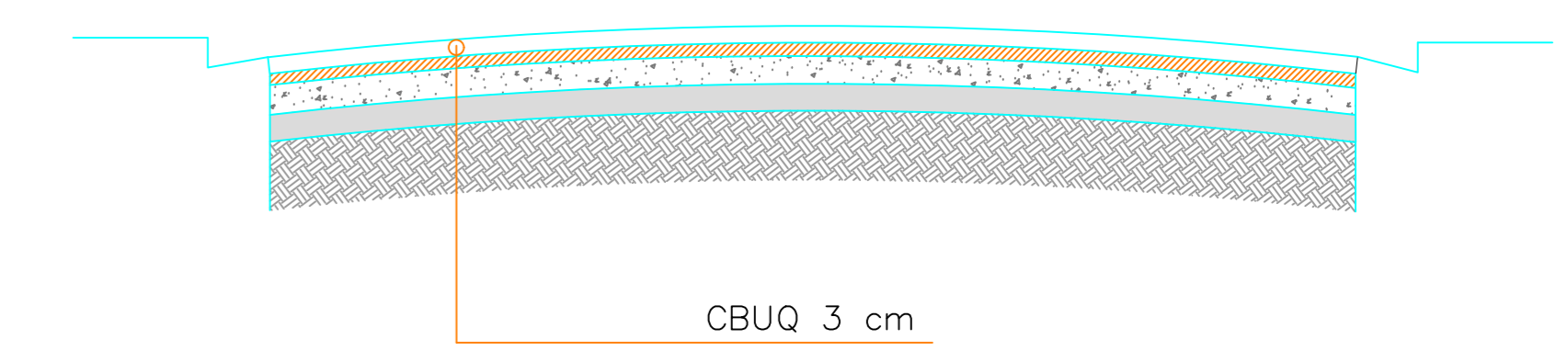
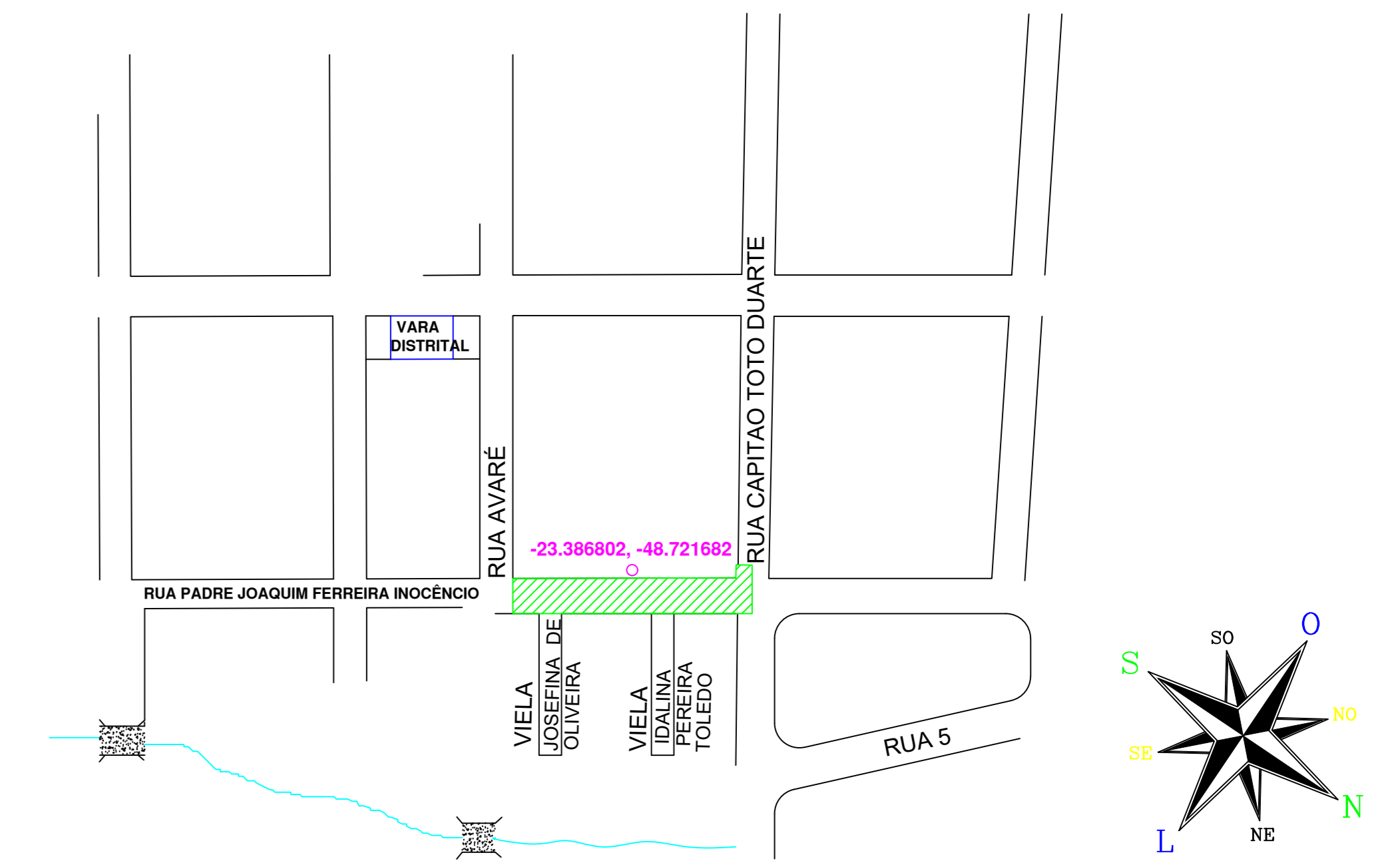
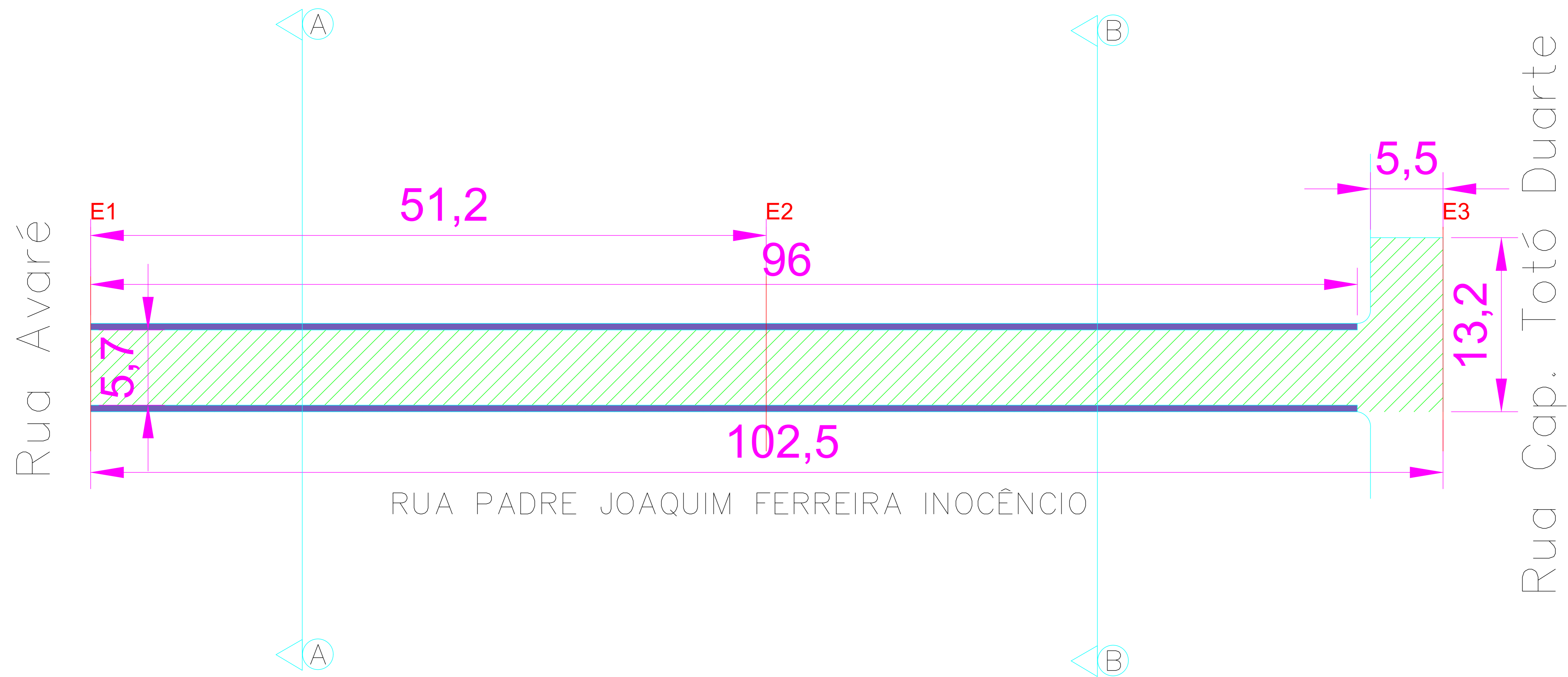

I.L.

I.L.

Placa de identificação de via à instalar
Serão instaladas 2,00 placas em cada suporte de perfil metálico, identificando ambas as ruas conforme locadas em planta baixa

IMPLANTAÇÃO RECAPEAMENTO

FOLHA
3/3

USO: PAVIMENTAÇÃO ASFÁLTICA E RECAPEAMENTO

PREFEITURA DA ESTÂNCIA TURÍSTICA DE PARANAPANEMA CNPJ: 46.634.309/0001-34
LOCAL: RUA ELIZÁRIO PEREIRA DE MELO / RUA PADRE JOAQUIM FERREIRA INOCÊNCIO

MUNICÍPIO DA ESTÂNCIA TURÍSTICA DE PARANAPANEMA
ESTADO DE SÃO PAULO 07/06/2021
ESC. INDICADA

SITUAÇÃO SEM ESCALA

vide mapa do município

ÁREAS

PAVIMENTAÇÃO: 1.200,03 m²

RECAPEAMENTO: 626,71 m²

DECLARO QUE A APROVAÇÃO DO PROJETO NÃO IMPLICA NO RECONHECIMENTO, POR PARTE DA PREFEITURA, DO DIREITO DE PROPRIEDADE DO TERRENO

PREFEITO MUNICIPAL
RODOLFO HESSEL FANGANELLO

AUTOR / RESPONSÁVEL TÉCNICO
ENG PAULO RICARDO GORDIANO
CREA : 5070338292
ART : 28027230210568076